



Établissements J. A. JOHN

23, Boulevard Ornano

PARIS



Établissements **J. A. JOHN**

23, Boulevard Ornano

PARIS

Téléphones : NORD 60-60
NORD 60-61

Télégrammes : JOHNERALE 18
PARIS

Chèques Postaux : PARIS
1313-42

R. C. SEINE
235.334 B

Etablissements J. A. JOHN, 23 Boulevard Ornano, PARIS

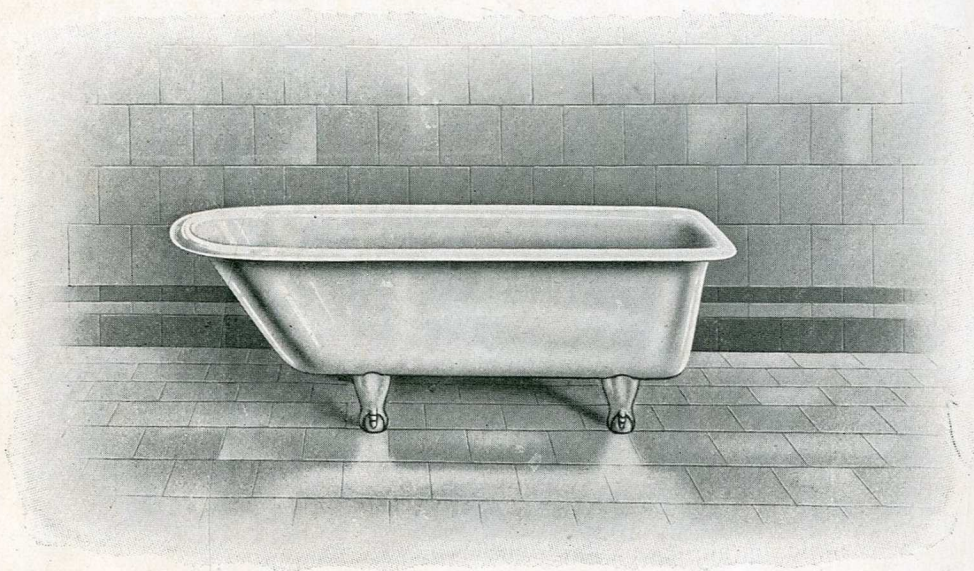

BAIGNOIRE fonte émaillée N° 152

Forme parallèle

Intérieur et bords émail porcelaine blanc

Extérieur peint

Contenance jusqu'au trop plein env. 205 litres

Poids avec pieds env. 95 kilos

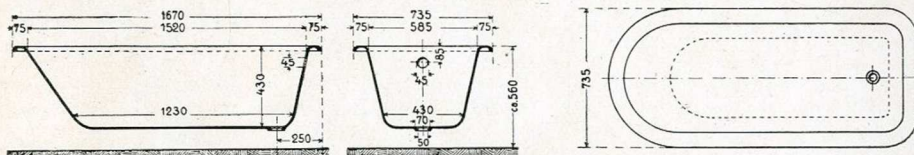

POIDS ET MESURES APPROXIMATIVES



BAIGNOIRE fonte émaillée N° 156

Forme parallèle

Intérieur et bords émail porcelaine blanc

Extérieur peint

Contenance jusqu'au trop plein env. 185 litres

Poids avec pieds env. 80 kilos.

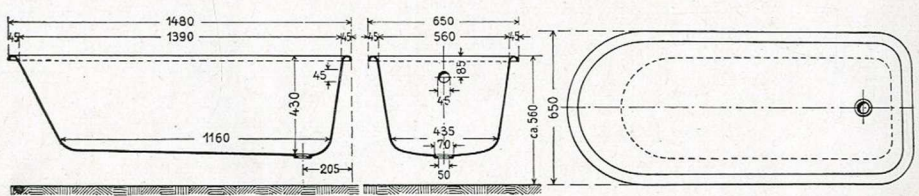

POIDS ET MESURES APPROXIMATIVES

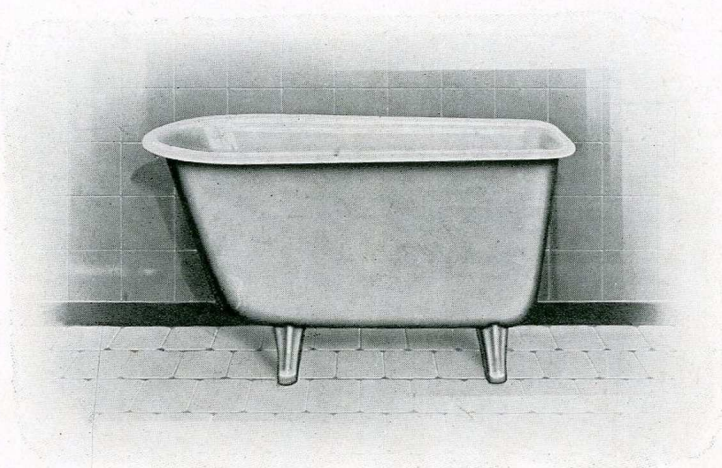

BAIGNOIRE fonte émaillée N° 166

Forme cônica

Intérieur et bords émail porcelaine blanc

Extérieur peint

Contenance jusqu'au trop plein env. 240 litres.

Poids avec pieds env. 86 kilos

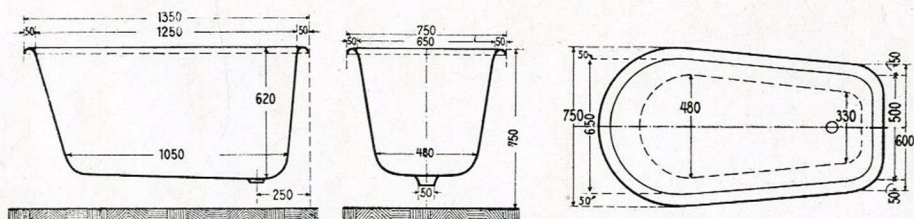

POIDS ET MESURES APPROXIMATIVES

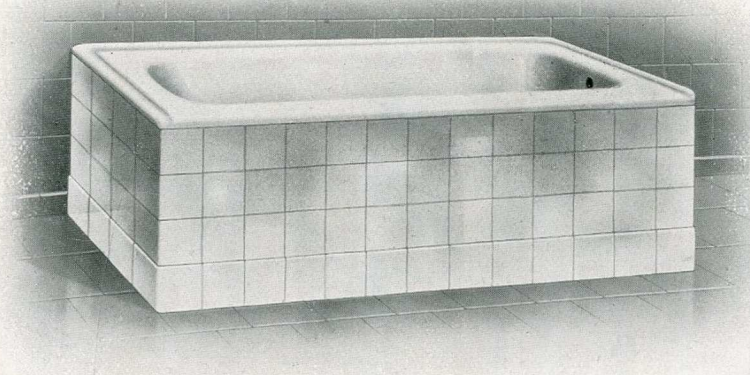

BAIGNOIRE fonte, émaillée N° 10

A encastrer pour tous emplacements
avec rebord réhaussé sur trois côtés
se fait avec bonde à gauche ou à droite.

Contenance jusqu'au trop plein, environ 215 litres

Poids avec pieds : environ 103 kilogs.

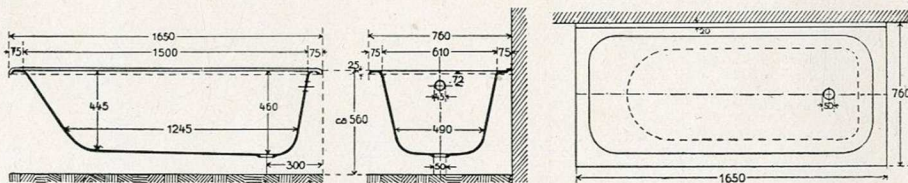

POIDS ET MESURES APPROXIMATIFS

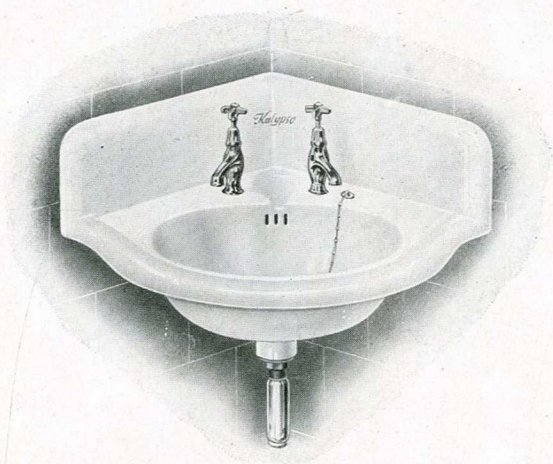

LAVABO d'angle fonte émaillée N° 502

pour fixer avec des barres d'attache avec trop plein
Sur demande avec 1 ou 2 trous de robinet dans la plaque

LAVABO émail porcelaine blanc

à l'intérieur et sur les bords, peint à l'extérieur

Poids environ 12,5 kilos

Le même mais émaillé à l'intérieur et à l'extérieur

Poids environ 12,5 kilos

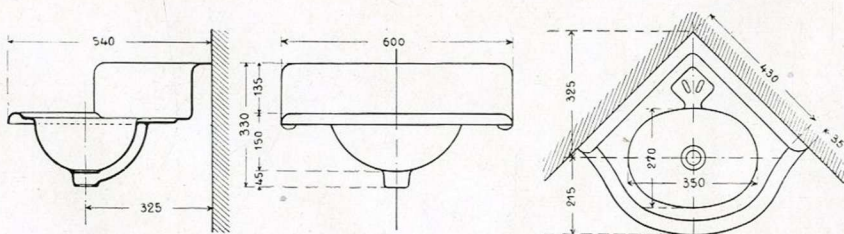

POIDS ET MESURES APPROXIMATIVES



LAVABO fonte émaillée N° 510

sur consoles avec trop plein

Sur demande avec 1 ou 2 trous de robinet dans la plaque

LAVABO émail porcelaine blanc

à l'intérieur et sur les bords, peint à l'extérieur
avec deux consoles peintes

Poids environ 12,5 kilos

Le même mais émaillé à l'intérieur et à l'extérieur
avec 2 consoles émaillées

Poids environ 13,5 kilos

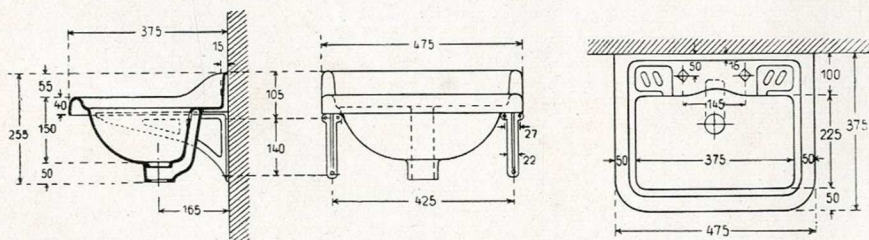

POIDS ET MESURES APPROXIMATIVES

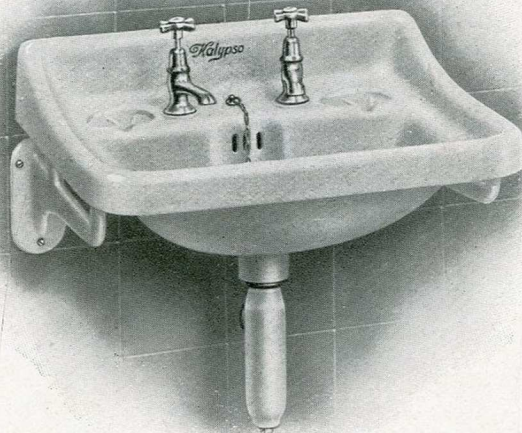

LAVABO fonte émaillée N° 511

sur consoles avec trop plein

Sur demande avec un ou 2 trous de robinet dans la plaque

LAVABO émail porcelaine blanc

à l'intérieur et sur les bords, peint à l'extérieur

avec 2 consoles peintes

Poids environ 20 kilos

Le même mais émaillé à l'intérieur et à l'extérieur

avec 2 consoles émaillées

Poids environ 21 kilos

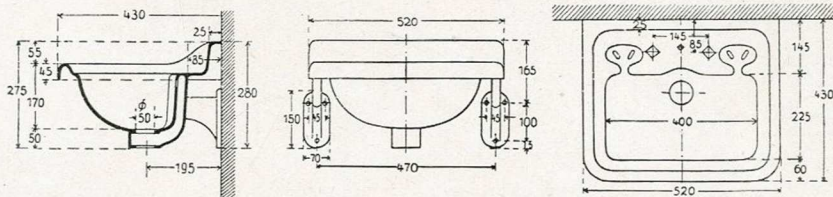

POIDS ET MESURES APPROXIMATIVES



LAVABO fonte émaillée N° 512
sur consoles et cadre en fer forgé avec trop plein
Sur demande avec 1 ou 2 trous de robinet dans la plaque

LAVABO émail porcelaine blanc
à l'intérieur et sur les bords, peint à l'extérieur
avec 2 consoles peintes
Poids environ 16 kilos

Le même mais émaillé à l'intérieur et à l'extérieur
avec 2 consoles émaillées
Poids environ 17 kilos

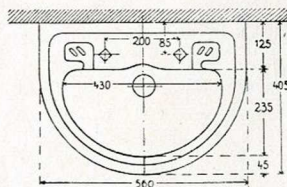
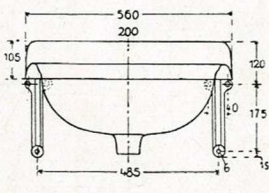
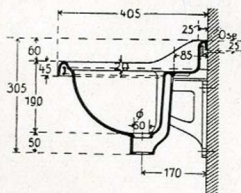

POIDS ET MESURES APPROXIMATIVES



LAVABO fonte émaillée N° 521 a
 placé sur consoles à distance du mur avec trop plein
 avec 2 trous de robinet dans la plaque
 et 1 trou pour vidange à clapet extérieur

*Email porcelaine blanc sur toutes les parties visibles
 avec deux consoles émaillées*

Poids environ 36 kilos

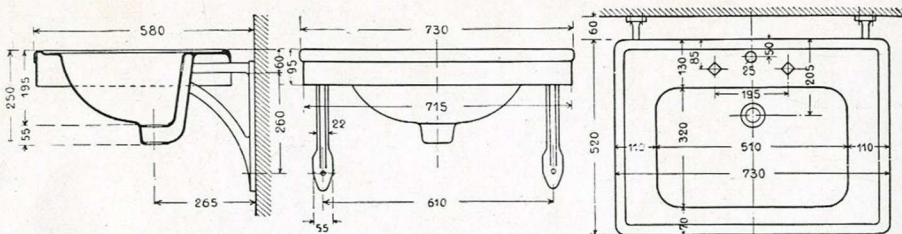

POIDS ET MESURES APPROXIMATIVES

Etablissements J. A. JOHN, 23, Boulevard Ornano, PARIS

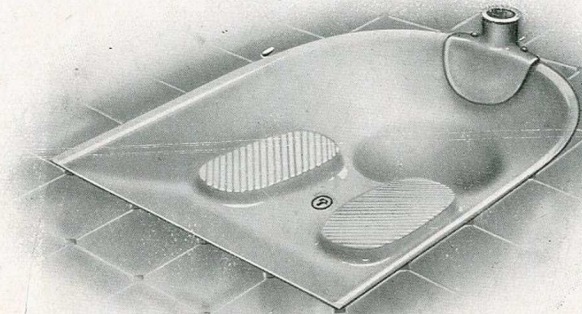

No 286

**Sièges à la Turquie
en fonte**

Emaillés à l'intérieur, peints à l'extérieur

Poids net environ 18,5 kilos

Pour les syphons voir page 122

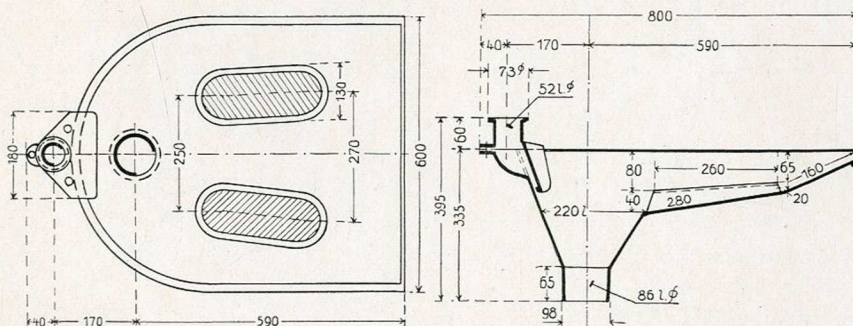

Poids et mesures approximatifs

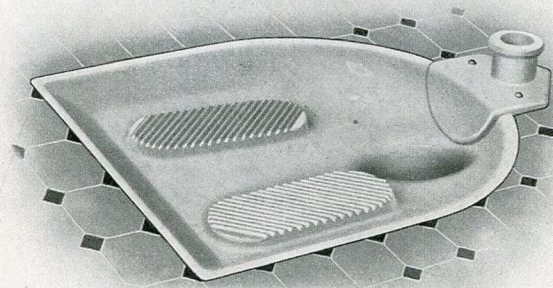

No 287

**Sièges à la Turque
en fonte**

Emaillés à l'intérieur, peints à l'extérieur

Poids net environ 16,5 kilos

Pour les syphons voir page 122

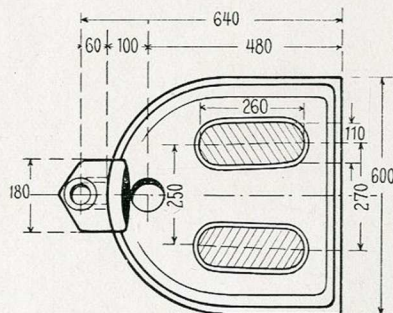
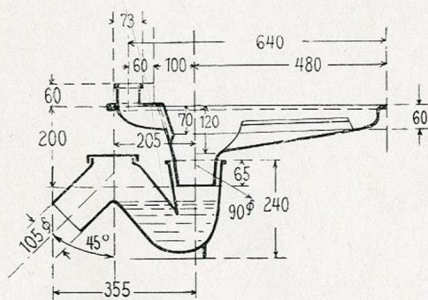

Poids et mesures approximatifs

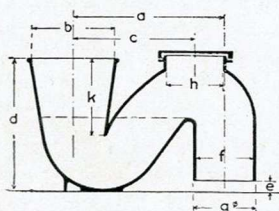

No 301

**Syphons pour les Sièges
à la Turque
en fonte**

Emaillés à l'intérieur

Peints à l'extérieur

No	Modèle	Dimensions en $\frac{m}{m}$										Poids kilos
		a	b	c	d	e	f	g	h	i	k	
301	Syphon	255	140	205	255	20	95	105	95	—	130	6.5

Poids et mesures approximatifs

KREFFT



LES CUISINIÈRES A GAZ

Toutes les cuisinières à gaz " KREFFT-JAJAG " sont construites en acier émaillé blanc. Les rampes, pieds, cadres et robinets sont cuivrés, ensuite nickelés et sur demande chromés.

Nous recommandons spécialement les cuisinières chromées qui sont extrêmement favorisées par le grand public. Nos cuisinières chromées gardent toujours leur présentation impeccable et ne demandent nul entretien.

Les dessus et couvercles sont en fonte émaillée noir très brillants.

Toutes les cuisinières " JAJAG " sont munies de notre nouveau brûleur breveté en métal léger inoxydable, champignon en laiton démontable d'un tour de main. Le nouveau brûleur " JAJAG " possède la grande flamme, la petite flamme et la veilleuse, sans retour de flammes possible et supprime les nombreux défauts des brûleurs doubles.

Hors les accessoires mentionnés dans ce catalogue, nous livrons avec chaque cuisinière deux tôles et une grille en fonte.

Sur demande, nous livrons les cuisinières avec thermostat.

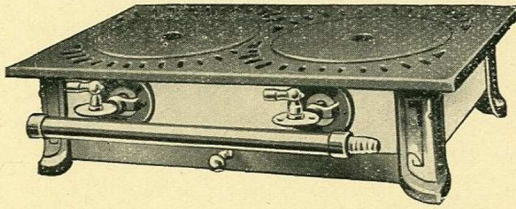

No 907

Réchaud à Gaz “ Krefft-Jajag ”

Corps en acier émaillé blanc

Dessus en fonte émaillée noir

Rampe, cadres et robinets nickelés et polis, sur demande chromés

2 Feux

avec nouveau brûleur JAJAG en métal léger inoxydable

Dimensions de la plaque	53 × 30 ^{cm} _m
-- au pied	48 × 285 ^{cm} _m

Poids et mesures approximatifs

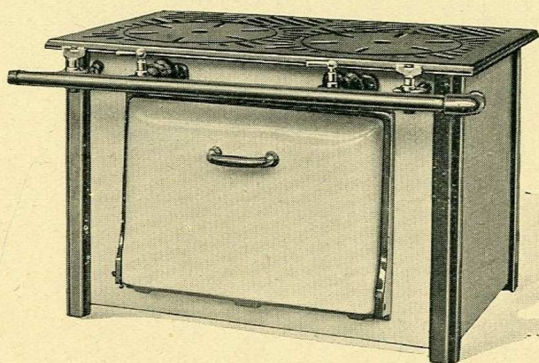

RÉCHAUD FOUR N° 511
“ KREFFT-JAJAG ”

Corps en acier émaillé blanc

Dessus en fonte émaillé noir

Rampes, robinets, cadres et poignée cuivrés et ensuite nickelés et polis
et sur demande chromés

2 Feux sur le dessus

Four à rotir et à pâtisserie et pour grillade
avec plafond rayonnant
et une rampe

Dessus env. 60 × 40 c/m

Hauteur	} du four	environ c/m	23
Largeur		—	34
Profondeur		—	35

Poids net environ 41 kilos

Poids et mesures approximatifs

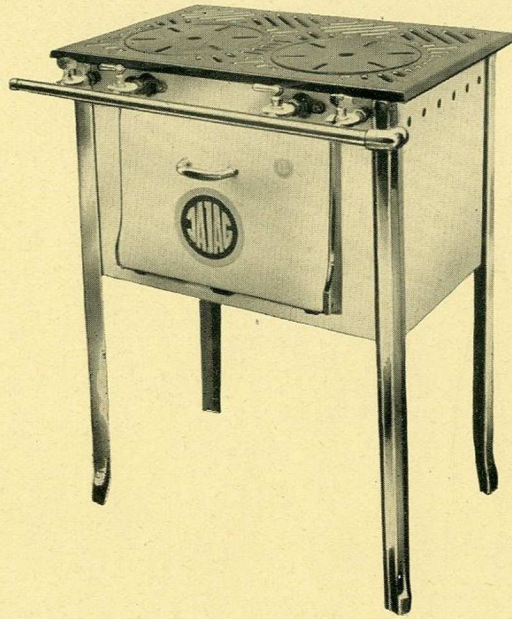

No 512

Cuisinière à Gaz “ Krefft-Jajag ”

Corps en acier émaillé blanc
Dessus en fonte émaillée noir

Rampes, cadres, pieds, robinets nickelés et polis, sur demande chromés

2 Feux

sur le dessus avec nouveau brûleur JAJAG en métal léger inoxydable
four avec plafond rayonnant et
1 rampe de pâtisserie
ainsi qu'une lèche-frite avec gril émaillé

Largeur de la plaque		60 cm
Pronfondeur de la plaque		40 cm
Hauteur de la cuisinière		81 cm
Hauteur	} du four	23 cm
Largeur		34 cm
Pronfondeur		35 cm

Poids et mesures approximatifs

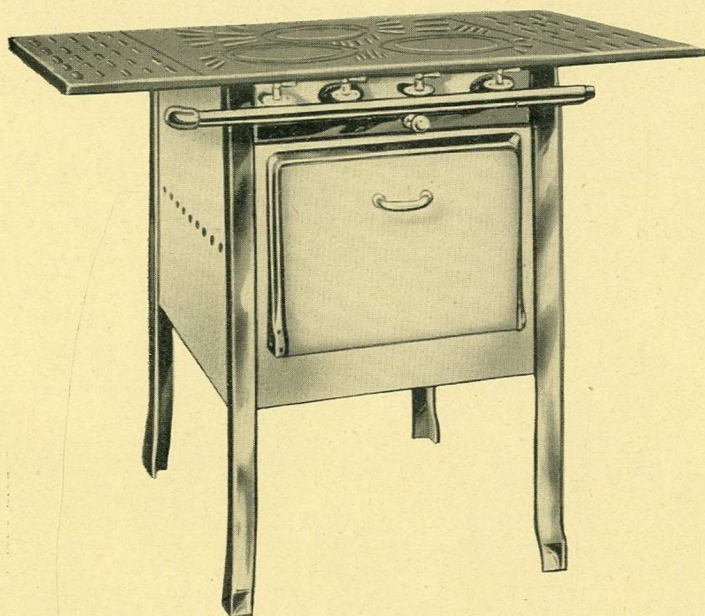

No 640

Cuisinière à Gaz " Krefft-Jajag "

Corps en acier émaillé blanc

Dessus en fonte émaillée noir

Rampes, cadres, et robinets nickelés et polis, sur demande chromés

3 Feux

sur le dessus avec nouveau brûleur JAJAG en métal léger inoxydable

1 four avec plafond rayonnant

2 rampes de pâtisserie

ainsi qu'une lèche-frite avec gril émaillé

2 allonges mobiles

Largeur de la plaque	82	c/m
Profondeur de la plaque	54	c/m
Hauteur de la cuisinière	81	c/m
Hauteur	23	c/m
Largeur	} du four	32
Profondeur		47

Poids et mesures approximatifs

Établissements J. A. JOHN, 23, Boulevard Ornano, PARIS

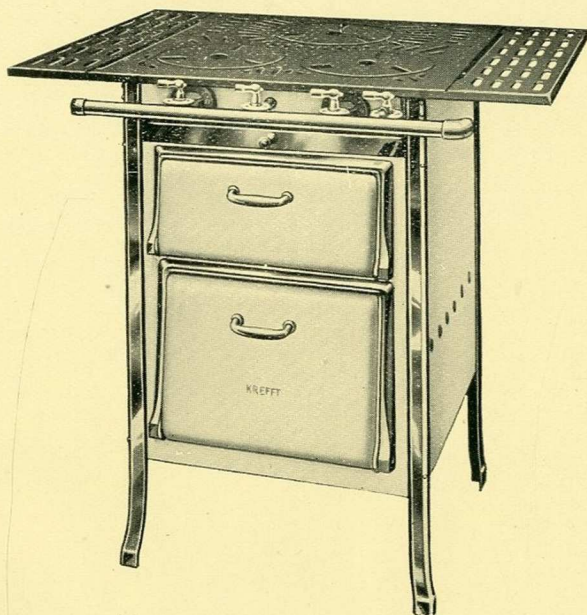

No 644

Cuisinière à Gaz " Krefft-Jajag "

Corps en acier émaillé blanc
Dessus en fonte émaillée noir

Rampes, cadres et robinets nic'elés et polis, sur demande chromés

3 Feux

sur le dessus avec nouveau brûleur JAJAG en métal léger inoxydable

1 four avec plafond rayonnant

2 rampes de pâtisserie

ainsi qu'une lèche-frite avec gril émaillé

2 allonges mobiles

1 chauffe-plat fermé

Largeur de la plaque	82 cm	
Profondeur de la plaque	54 cm	
Hauteur de la cuisinière	81 cm	
Hauteur	} du four	23 cm
Largeur		32 cm
Profondeur		47 cm

Foids et mesures approximatifs

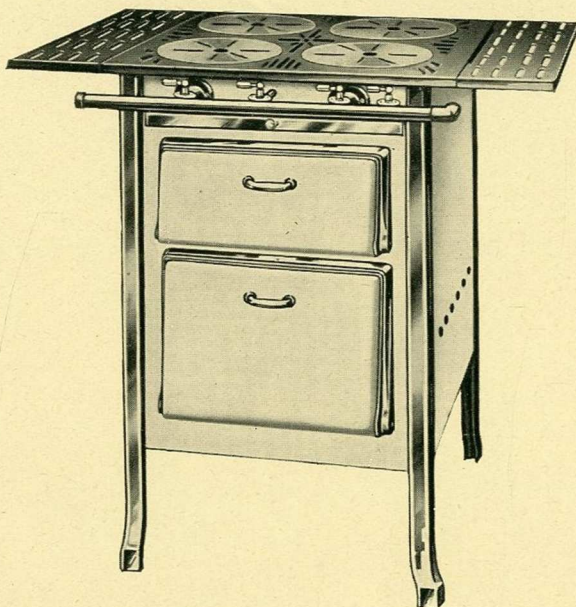

No 645

Cuisinière à Gaz " Krefit-Jajag "

Corps en acier émaillé blanc
Dessus en fonte émaillée noir

Rampes, cadres, pieds, robinets nickelés et polis, sur demande chromés

4 Feux

sur le dessus avec nouveau brûleur JAJAG en métal léger inoxydable

1 four avec plafond rayonnant et

2 rampes de pâtisserie

ainsi qu'une lèche-frite avec gril émaillé

2 allonges mobiles

1 Chauffe-plat fermé

Largeur de la plaque	82	c/m
Profondeur de la plaque	54	c/m
Hauteur de la cuisinière	81	c/m
Hauteur	23	c/m
Largeur } du four	32	c/m
Profondeur }	47	c/m

Poids et mesures approximatifs

Etablissements J. A. JOHN, 23. Boulevard Ornano, PARIS

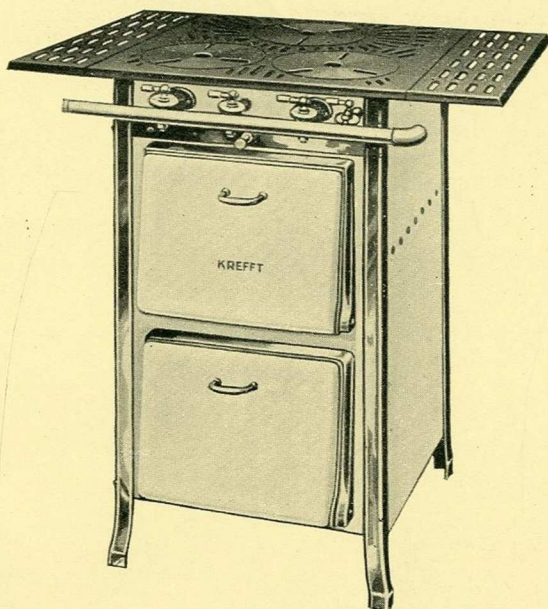

No 666

Cuisinière à Gaz " Krefft-Jajag "

Corps en acier émaillé blanc

Dessus en fonte émaillée noir

Rampes, cadres, pieds, robinets nickelés et polis, sur demande chromés

4 Feux

sur le dessus avec nouveau brûleur JAJAG en métal léger inoxydable

1 four avec plafond rayonnant

ainsi qu'une lèche-frite avec gril émaillé

1 Four avec 2 rampes de pâtisserie

2 allonges mobiles

Largeur de la plaque		82	$\frac{c}{m}$
Profondeur de la plaque		54	$\frac{c}{m}$
Hauteur de la cuisinière		81	$\frac{c}{m}$
Hauteur		23	$\frac{c}{m}$
Largeur	} du four	32	$\frac{c}{m}$
Profondeur		47	$\frac{c}{m}$
Hauteur	} du gril	22	$\frac{c}{m}$
Largeur		32	$\frac{c}{m}$
Profondeur		47	$\frac{c}{m}$

Poids et mesures approximatifs

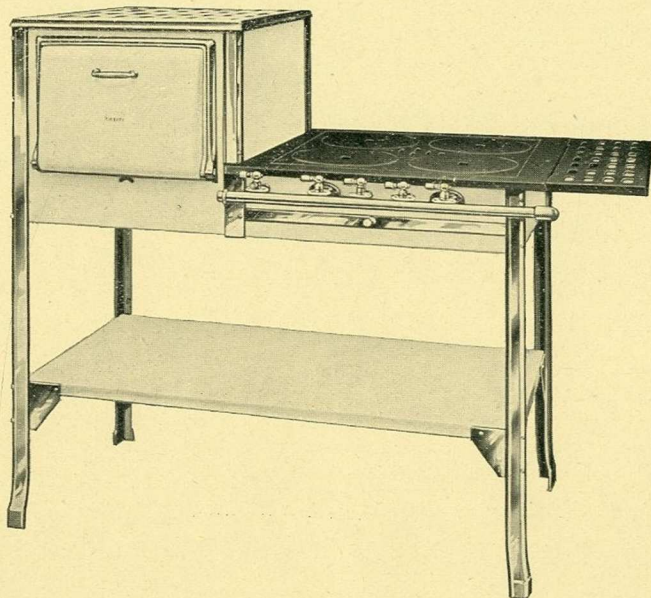

No 552

Cuisinière à Gaz " Krefft-Jajag "

Corps en acier émaillé blanc

Dessus en fonte émaillée noir

Rampes, cadres et robinets nickelés et polis, sur demande chromés

4 Feux

sur le dessus avec nouveau brûleur JAJAG en métal léger inoxydable

1 four avec plafond rayonnant et

2 rampes de pâtisserie

ainsi qu'une lèche-frite avec gril émaillé

Hauteur	} du four	23 cm
Largeur		34 cm
Profondeur		50 cm
Largeur de la plaque		78 cm
Profondeur de la plaque		58 cm
Hauteur jusqu'à la plaque		80 cm
Hauteur jusqu'en haut du four		110 cm
Longueur totale		128 cm

Poids et mesures approximatifs

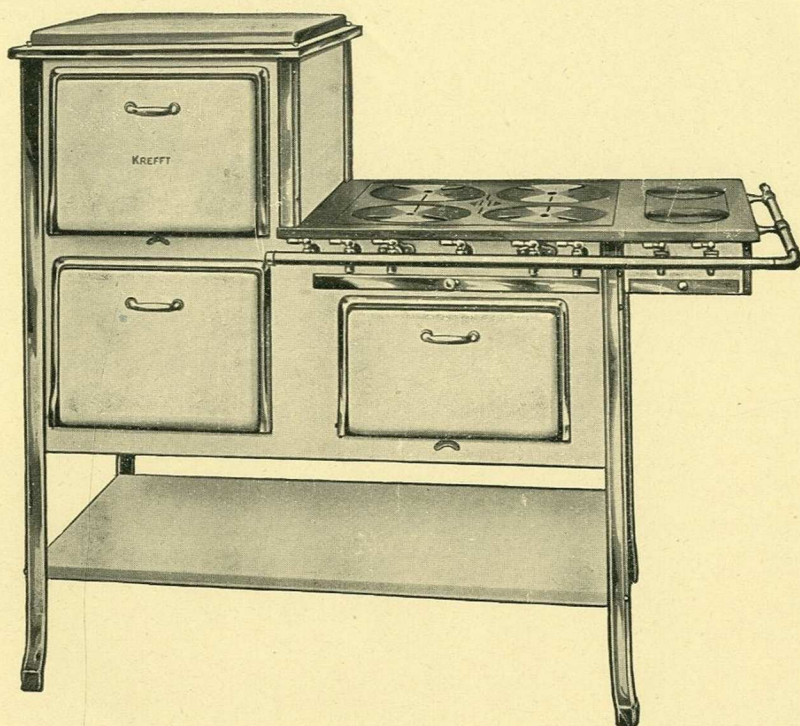

No 550

Cuisinière à Gaz “ Krefft-Jajag ”

Corps en acier émaillé blanc

Dessus en fonte émaillée noir

Rampes, cadres et robinets nickelés et polis, sur demande chromés

6 Feux

sur le dessus avec nouveau brûleur JAJAG en métal léger inoxydable

1 four avec plafond rayonnant ainsi qu'une lèche-frite avec gril émaillé

1 four avec 2 rampes de pâtisserie

1 chauffe-plat fermé avec chauffage spécial

Hauteur	} des fours	23 cm
Largeur		34 cm
Profondeur		50 cm
Largeur de la plaque		82 cm
Profondeur de la plaque		59 cm
Hauteur jusqu'à la plaque		80 cm
Hauteur jusqu'en haut du four		113 cm
Longueur totale		140 cm

Poids et mesures approximatifs

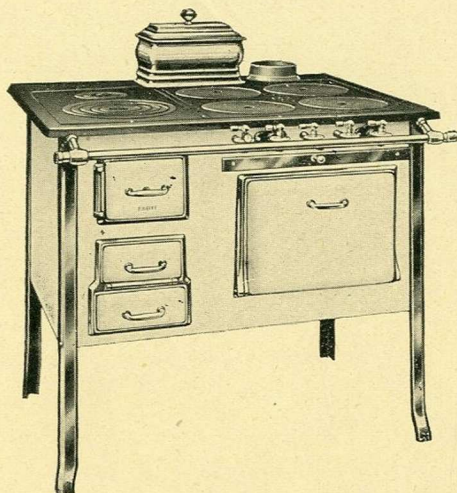

No 886

Cuisinière mixte à gaz & à charbon “ Krefft-Jajag ”

Corps en acier émaillé blanc

Dessus en fonte émaillé noir

Rampes, cadres, pieds et robinets nickelés et polis, sur demande chromés

4 Feux à gaz sur le dessus avec nouveau brûleur JAJAG
en métal léger inoxydable

2 Feux à charbon

Four avec plafond rayonnant et 2 rampes de pâtisserie
ainsi qu'une lèche-frite avec gril émaillé

Réservoir d'eau chaude

Largeur de la plaque		90 cm
Profondeur de la plaque		70 cm
Hauteur de la cuisinière (sans le réservoir)		81 cm
Hauteur	} du four	23 cm
Largeur		34 cm
Profondeur		50 cm

Poids et mesures approximatifs

Etablissements J. A. JOHN, 23, Boulevard Ornano, PARIS

PRIX COURANT Cuisinières à Gaz

Edition 15 Février 1931

ARTICLES		PRIX	SUPLÉM. CHROMÉ	ACCESSOIRES
Réchaud à gaz	No 907	frs. 274	frs. 38	—
Réchaud-four	No 511	frs. 698	frs. 55	lèche frite avec gril frs. 55
Cuisinière	No 512	frs. 920	frs. 80	lèche frite et gril compris
Cuisinière	No 640	frs. 1.365	frs. 95	2 allonges et lèche- frite et gril compris
Cuisinière	No 644	frs. 1.475	frs. 108	2 allonges et lèche- frite avec gril compris
Cuisinière	No 645	frs. 1.540	frs. 108	2 allonges et lèche- frite avec gril compris
Cuisinière	No 666	frs. 1.916	frs. 127	2 allonges et lèche- frite avec gril compris
Cuisinière	No 552	frs.	frs. 152	2 allonges et lèche- frite avec gril compris
Cuisinière	No 550	frs. 3.415	frs. 190	tous accessoires com- pris
Cuisinière mixte (gaz et charbon)	No 886	frs. 2.550	frs. 158	tous accessoires com- pris

**P
R
I
X**

Prix en Francs par pièce

Voir la feuille spéciale pour les conditions de vente



Buse et Four
à gauche
ou à droite

N° 100-101

CUISINIÈRE À CHARBON & À BOIS

“ **KREFFT-JAJAG** ”

Corps et pieds en acier émaillé blanc sur le devant
et les deux côtés. Dessus en fonte.

Une barre nickelée sur le devant
Intérieur en Briques réfractaires.

Se livre aussi avec réservoir d'eau et robinet cuivre.

No 100	dessus	72×47 cm
No 101	—	81×55 —

POIDS ET MESURES APPROXIMATIVES

Conditions Générales de Vente

Edition 15 Février 1931

1. - Nos prix s'entendent livraison franco gare Paris, emballage non compris.
2. - Sauf avis contraire, les envois sont faits en P. V. en gare.
3. - Les commandes prises par nos Voyageurs et Représentants ne deviennent définitives qu'après notre acceptation et confirmation.
4. - Les marchandises voyagent toujours aux risques et périls du destinataire, même lorsqu'elles sont expédiées franco, à titre exceptionnel : c'est donc à ce dernier qu'il appartient d'exercer son recours contre les transporteurs en cas de retard, d'avaries ou de manquants.
5. - Sauf convention spéciale, les emballages ne peuvent pas être repris.
6. - Nos marchandises sont vendues payables à Paris. La livraison franco ou nos traites n'opèrent ni novation ni dérogation à cette clause attributive de juridiction.
7. - La marchandise livrée reste notre propriété jusqu'au paiement complet, et nous nous réservons le droit d'en disposer à notre gré.
8. - Aucun retard dans la livraison ne pourra donner lieu à une indemnité, ou diminution, ou résiliation du contrat.
9. - Dans le cas d'accidents survenus à nos usines, d'arrêt par force majeure ou de non livraison de wagons par le chemin de fer, nos obligations quant aux termes de livraison sont suspendues.
10. - Tous les cas de force majeure sont réservés à notre profit et nous dégageant de toute responsabilité généralement quelconque ; sont considérés notamment comme cas de force majeure : les accidents de fabrication et les grèves partielles ou totales.
11. - Aucune réclamation ne sera admise si elle n'est pas faite à la réception.
12. - Les marchandises reconnues défectueuses seront simplement remplacées sans aucune indemnité pour main-d'œuvre, préjudice ou tout autre motif.
13. - De convention expresse, toutes contestations relatives à l'exécution ou à l'interprétation des ventes seront de la compétence exclusive du Tribunal de Commerce de Paris.
14. - La passation d'une commande implique l'acceptation de nos conditions de vente.

